



Debrzno, dnia 11.07.2014 rok

Wszyscy Wykonawcy

ZMIANA TREŚCI SPECYFIKACJI ISTOTNYCH WARUNKÓW ZAMÓWIENIA

Dotyczy :

postępowania o udzielenie zamówienia publicznego na realizację inwestycji pn.: **„Budowa targowiska gminnego w miejscowości Debrzno”** w ramach Europejskiego Funduszu Rolnego na Rzecz Rozwoju Obszarów Wiejskich w ramach działania 321 „Podstawowe usługi dla gospodarki i ludności wiejskiej” objętego PROW na lata 2007-2013”

Zamawiający – Miasto i Gmina Debrzno – działając na podstawie art. 38 ust. 4 ustawy z dnia 29 stycznia 2004r. Prawo zamówień publicznych informuje, że dokonuje zmiany treści specyfikacji istotnych warunków zamówienia poprzez uzupełnienie załącznika nr 9 do SIWZ (dokumentacja projektowa) o brakujące rozwiązania projektowe dla branży elektrycznej załączając następujące rysunki :

- 1. Projekt instalacji elektrycznej – rzut wiat handlowych.**
- 2. Schemat zasilania targowiska.**
- 3. Schemat zewnętrznego oświetlenia terenu**

Pozostałe zapisy specyfikacji istotnych warunków zamówienia nie ulegają zmianom.

Przewodniczący Komisji Przetargowej

Marek Szoska

RZUT WIAT HANDLOWYCH
Projekt instalacji elektrycznej

STAN WSTAWY
POWIATOWE
MOCZLIWOŚCI
Zakładnik ul.
Przewodząca na dachowce

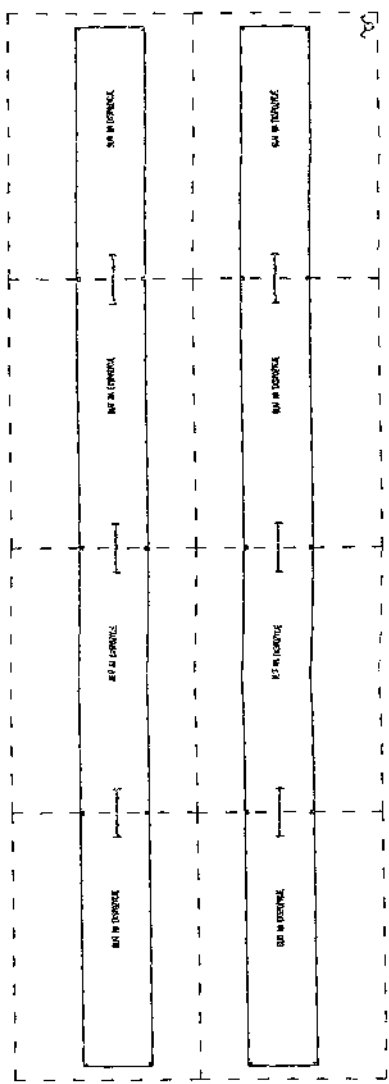
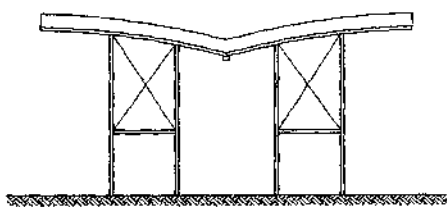
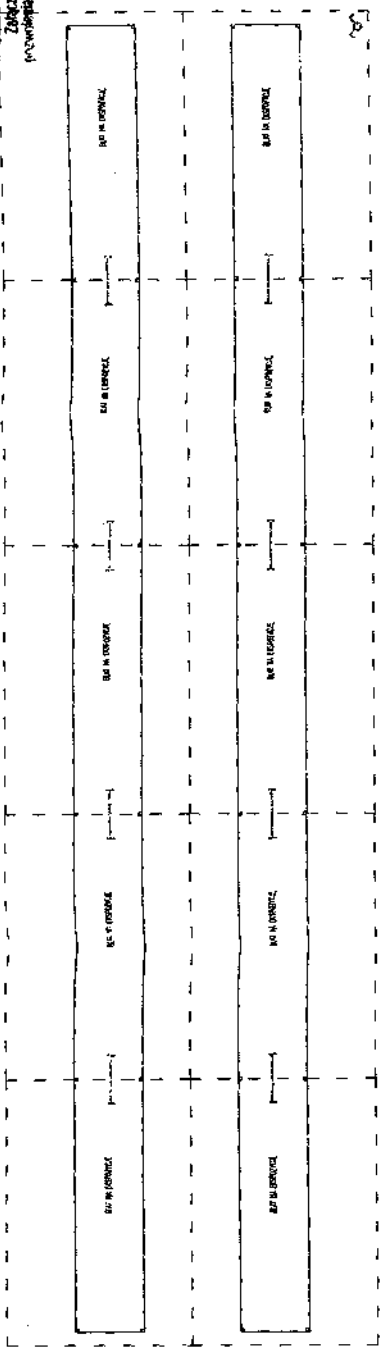
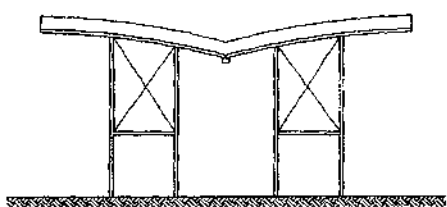

OCZYSZCZENIE
- SZYBKIE SAMOCZYNNY WYŁĄCZENIE
ZASILANIA
WYKONANE INSTALACJE:
w skł. TNS
INSTALACJE WEWNĘTRZNE WYKONAĆ
ZGODNIE Z PN-IEC 60384

Całość instalacji elektrycznej, oświetlenia
wykonasz przewodem kabelkowym
YDY 3(4) x 1,5mm² pod tynk
Opakowy światłowłokowe typu OPK, PC FAREL

GRUPA PRACOWNI
ELEKTRYCZNA
UL. SŁAWIAŃSKA 11
00-107 Warszawa

| | | | |
|--|--|-----------------------|--|
| Branża Projektowa - Instalacje | | PIS. NR. | |
| "CRIFIN" Grzegorz Zabinski | | 00.0000.0107 | |
| 77-300 Białystok, ul. Żelazna 11 | | 77-300 Chabów | |
| OBIEKT: BUDOWA WYKONANIE I ODBIÓR ROBÓT W ZAKŁADNIE | | | |
| ADRES: DZIĘKA NR 253/6, 757/2, 756, 878 | | | |
| LICZBA PIS. SZKIC - PLAN WIAŁ HANDLOWYCH - Projekt instalacji elektrycznej | | | |
| BUDOWA | | OPRACOWANIE BUDOWLANE | |
| PROJEKTANT | | INŻ. SŁAWIAŃSKI | |
| DATA | | 10/2007 | |

STANISŁAW
 CZYLIŃSKI
 CZYLIŃSKA
 ZAGÓRZE 8
 02-250 Warszawa

Targowisko gminne w m. Debrzno

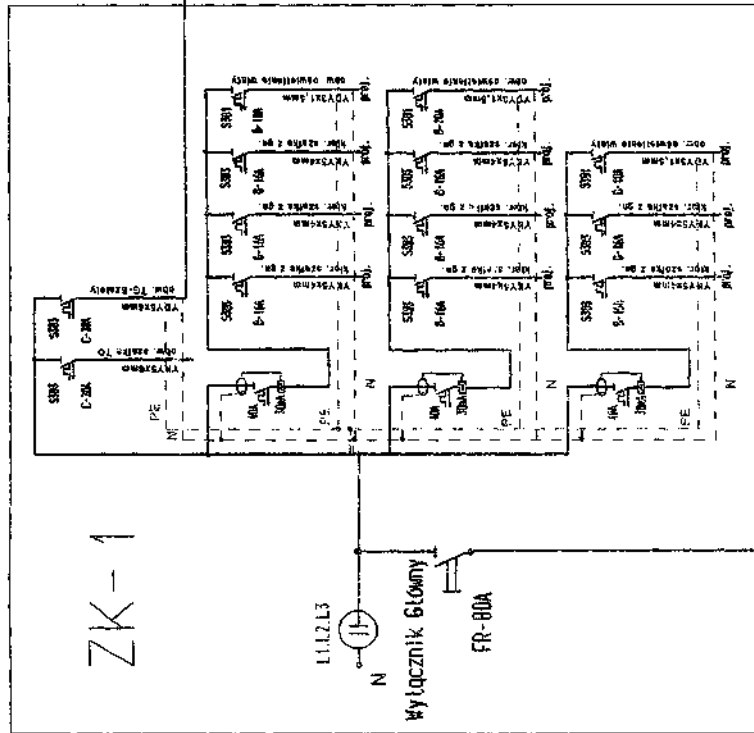
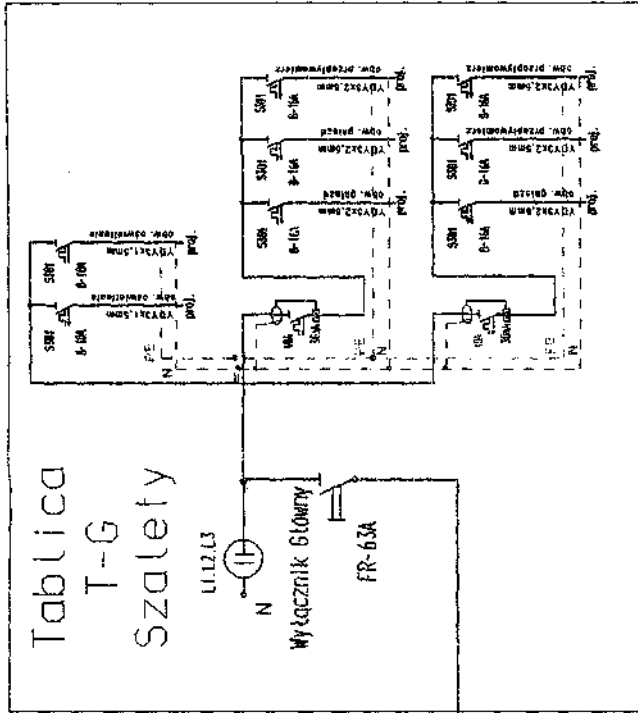

Proj. szafka z gniazdkami

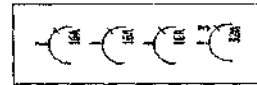

Zasilanie wg sprzążowania
 ENERGA SA Proj. YKY 5x18

OCHRONA OD PORAZEN:
 - SZYBKIE SAMOZNYNE WYŁĄCZENIE ZASILANIA
 WYKONANIE INSTALACJI:
 w ukł. TN-S
 INSTALACJE WENNE TRZNE WYKONAC
 ZGODNIE Z PN-IEC 60364

PAWEŁ ŚCIEPIŃSKI
 PROJEKT ELEKTRYCZNY
 ul. Wesoła 10, 02-250 Warszawa
 tel. 22 638 10 10, 22 638 10 11

Targowisko gminne w m. Debrzno Oświetlenie terenu

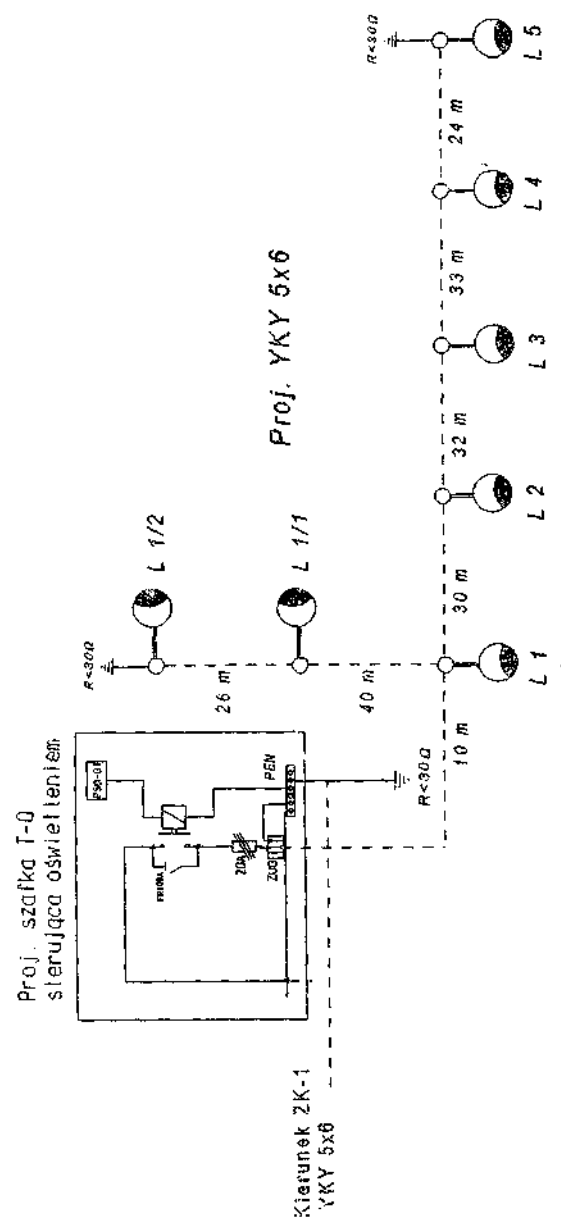

Oprawy oświetleniowe łączyć wg kolejności faza L1 oprawa 1.4.1/2, faza L2 oprawa 2.5 faza L3 oprawa 3.1/1.

OCHRONA OD PORAZEN:
 - SZYBKIŁE SAMOZYYNE WYŁĄCZENIE ZASILANIA
 WYKONANIE INSTALACJI:
 w ukł. TN-S
 INSTALACJE WEWNĘTRZNE WYKONAĆ
 ZGODNIE Z PN-IEC 60364